

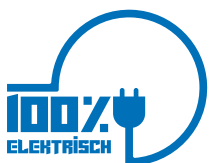

ELION



THINK URBAN. DRIVE ELECTRIC.



www.elion.net



T
SERIE

Die ELION T-Serie vom Hersteller MUP technologies GmbH (erster und einziger OEM für die Herstellung von elektrischen Nutzfahrzeugen) aus Österreich, ist ein vollelektrischer Transporter in der Fahrzeugklasse N1 bis 3,5 Tonnen. MUP technologies ist der Spezialist für elektrische Nutzfahrzeuge & Geräteträger für kommunale Dienste & den urbanen Einsatz.

Die Fahrzeuge von MUP technologies sind perfekt abgestimmt auf moderne und innovative Kommunen, welche das Interesse verfolgen, vorbildlich, emissionsfrei und nahezu lautlos in Umweltzonen arbeiten zu können. Für diese Anwendung bietet MUP technologies eine völlige Digitalisierung Ihres Fahrzeuges an, egal ob in Kombination mit einem Flottenmanagement oder der eigenen Databox von MUP technologies. Dokumentieren und optimieren Sie Ihre täglichen Arbeitseinsätze per Mausclick. Profitieren Sie weiters vom modularen Fahrzeugkonzept der T-Serie für maximale Zukunftssicherheit. Weitere An- und Aufbauten können auch später einfach und bequem

ausgetauscht oder nachgerüstet werden. Die Bauarten der ELION Fahrzeuge zeichnen sich im Weiteren durch geringe Folgekosten in Wartung und Betrieb, durch den Verbau von hoch qualitativen Baugruppen und teils wartungsfreien Komponenten wie Motoren aus. Profitieren Sie von den einfachen Diagnosemöglichkeiten der Fahrzeuge, oder den geringen Betriebskosten von rund 1/5 eines herkömmlichen Fahrzeuges in derselben Fahrzeugklasse mit Verbrennungsmotor.

SPAREN SIE ZEIT!

Steigern Sie die Wirtschaftlichkeit Ihres Fuhrparks, mit den Transportern der T-Serie und einer Bauartgeschwindigkeit von 67 km/h. Verkürzen Sie so die Anfahrtsdauer zu Ihren Einsatzorten, oder nutzen Sie die Möglichkeit auf die Stadtautobahn zu fahren.



EMISSIONSFREIE PRODUKTION

Als Hersteller verfolgt MUP technologies das klare Ziel, den CO₂-Ausstoß in Stallhofen/Österreich so gering wie möglich zu halten. Die Energieversorgung des gesamten Produktionsstandortes ist gänzlich durch erneuerbare Energien sichergestellt. So hinterlassen die Fahrzeuge bereits während der Produktion einen sehr geringen ökologischen Fußabdruck.

DIE FAHRZEUGE VON MUP TECHNOLOGIES WERDEN 100% ELEKTRISCH BETRIEBEN.

Alle ELION An- und Aufbaugeräte wurden speziell für den elektrifizierten Betrieb ausgelegt, entwickelt und optimiert.

KOSTENVERGLEICH ELION T20 ZU VERBRENNER MIT DIESELMOTOR:

Der ELION T20 benötigt rund 13,5 kWh auf 100 km bei einer Durchschnittsgeschwindigkeit von 35 km/h. Im Vergleich benötigt ein Verbrenner der gleichen Fahrzeugklasse und ähnlicher Bauart mit Diesel betrieben auf 100km rund 112,7 kWh.

¹⁾Daten: Fahrzeug MUP technologies, 33 kW, Allrad, ca. 135 Wh/km bei 35 km/h (Schnitt), Verbrenner 33 kW Diesel, ca. 1.127 Wh/km, bei 35 km/h (Schnitt). Somit Kosten (Energieverbrauch) ELION T20 auf 100 km (Strom Kosten Schnitt Eurostat 2019 = 0,2294 €/kWh) rund 3,09 €/ 100 km.



ab ¹⁾3,09€ /100km
 0g HC-Emission
 0g CO₂-Emission
CO₂ Einsparung / Jahr
43.560 kg

Berechnungsgrundlage Einsparung: 11l Diesel/h - 6h/Tag - 250 Tage/Jahr

KOMPAKT & ERGONOMISCH

Die Fahrzeuge der T-Serie sind perfekt zugeschnitten für den umfangreichen Einsatz bei Kommunen, Last-Mile Lieferdiensten, für Unternehmen mit inbetrieblichen Transportwegen, Gärtnereien, Catering-Service, Logistik Zentren und vielen mehr. Aufgrund der Zulassungsklasse N1 mit einem höchstzulässigen Gesamtgewicht von bis

zu 3,5t, können die Fahrzeuge mit einem Führerschein der Klasse B gefahren werden. Die ELION Transporter kombinieren ein hohes Ladevolumen in Verbindung mit kompakter Bauweise. Weiters überzeugen die Fahrzeuge mit einer hoher Nutzlast von bis zu 1,4t.



Die Kabine bietet besten Schutz für Fahrer und Beifahrer/innen und wurde bzgl. aller relevanten Crashtests der Nutzfahrzeugklasse N1 überprüft und getestet.

Optional kann die Kabine auch mit einem Feuerlöscher ausgestattet werden.

KABINE

Die Kommandozentrale des ELION ist sehr komfortabel eingerichtet. Sitze, Armaturen und Anzeigen sind ergonomisch angeordnet und für einen langen Arbeitstag ausgelegt. In Fahrtrichtung sind über das Fahrerdisplay alle für den Fahrbetrieb relevanten Daten im Blick.

Die Kabine ist als zwei-Personen Kabine ausgelegt, Fahrer- und Beifahrer/innen haben genügend Platz. Für Logistische Dienste kann der Beifahrersitz entfallen, um ein Logistikinterface nachzurüsten.

Die Kabine überzeugt durch die große, getönte Panorama-Frontscheibe, mit einer guten Einsicht auf den Verkehrsraum.

- Komfortkabine mit seitlichen Schiebefenstern für Fahrer- und Beifahrer/innen
- Sehr geräumig und viel Kopffreiheit, auch für große und kräftige Personen
- LED Fahrbeleuchtung
- Beheizte Frontscheibe
- Elektrisch verstellbare und beheizte Seitenspiegel
- Sitze mit Sitzheizung, verstellbarer Rückenlehne und Längsposition und stufenlos in der Höhe einstellbarer Armlehne (optional)
- Ablageplätze und Ablagefächer mit Netzen (optional)
- Becherhalter
- Heizregister mit 3-Stufen und verstellbaren Ausströmöffnungen
- Radio mit Lautsprechern am Dachhimmel

KOMPAKT & WENDIG

Die kompakten Abmessungen des ELION eignen sich perfekt für die Arbeit im urbanen Umfeld. Befahren Sie Gehwege oder schmale Gassen, aufgrund der engen Spurweite und schmalen Durchfahrtsbreite von 1480mm von ELION. Profitieren Sie auch von der Wendigkeit der ELION-Fahrzeuge aufgrund des kurzen Radstandes und dem Verbau der Kabine über der Vorderachse ohne weit auszukragen.

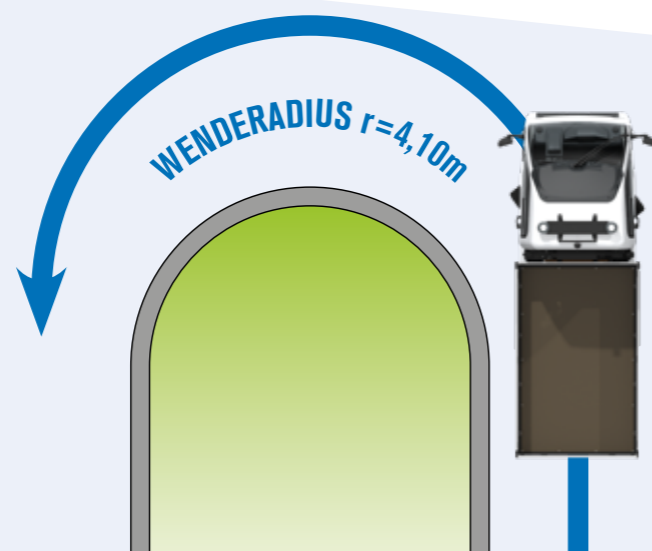

MLink^{Smart}

INTELLIGENT DURCH MLINK

Nutzen Sie die Vorteile von MLink Smart.

Vernetzen Sie die Fahrzeuge mit Ihrem Fuhrparkmanagementsystem oder nutzen Sie zur Auswertung die Online-Plattform von MUP technologies.

Verfolgen Sie die Position Ihrer Fahrzeuge oder senden Sie Aufträge an die zuständigen Fahrer. Behalten Sie den Überblick über die Wartungsintervalle der einzelnen Fahrzeuge und den Zustand der Batteriepakete über die MLink Plattform.

VIELSEITIG & DURCHDACHT

EINZELRADAUFHÄNGUNG

Der ELION verfügt über eine Einzelradaufhängung auf Vorder- und Hinterachse. Aufgrund der Einzelradaufhängung verfügt ELION über einen Federungskomfort nahezu wie ein PKW. Die Einzelradaufhängung ist ideal bei höheren Geschwindigkeiten. Sie garantiert eine präzise Steuerung und eine hohe Fahrstabilität.

FAHRZEUGRAHMEN

Der Fahrzeugrahmen ist ein robuster Stahlprofilrahmen teilgeschweißt und verschraubt. Für den Fahrzeugrahmen wird höchste Qualität mit ausschließlich S355 Stahl verwendet, sowie KTL- und Pulverbeschichtung für bestmöglichen Korrosionsschutz. Der Fahrzeugrahmen verfügt über alle benötigten Aufnahmepunkte für Wechselaufbauten und/oder Ladeflächen.

STUFENLOSER ALLRADANTRIEB

Der stufenlose Allradantrieb sorgt für eine variable Kraftverteilung zwischen Vorder- und Hinterachse und für eine optimale Leistungsanpassung je nach Bodenbeschaffenheit. Dieser Allradantrieb trägt außerdem zur Bodenschonung auf weichem Untergrund bei. Weiters garantiert er eine maximale Zugleistung des Arbeitsfahrzeuges.



WARTUNG:

Die elektrisch betriebenen Fahrzeuge der T-Serie sind nicht wartungsintensiv.

Stellen, welche öfters gewartet werden müssen, sind leicht zugänglich und Verkleidungsteile können, wenn nötig, einfach abgebaut werden.

Die meisten Wartungsstellen können durch das Aufklappen der Aufbautenplattform leicht erreicht werden.

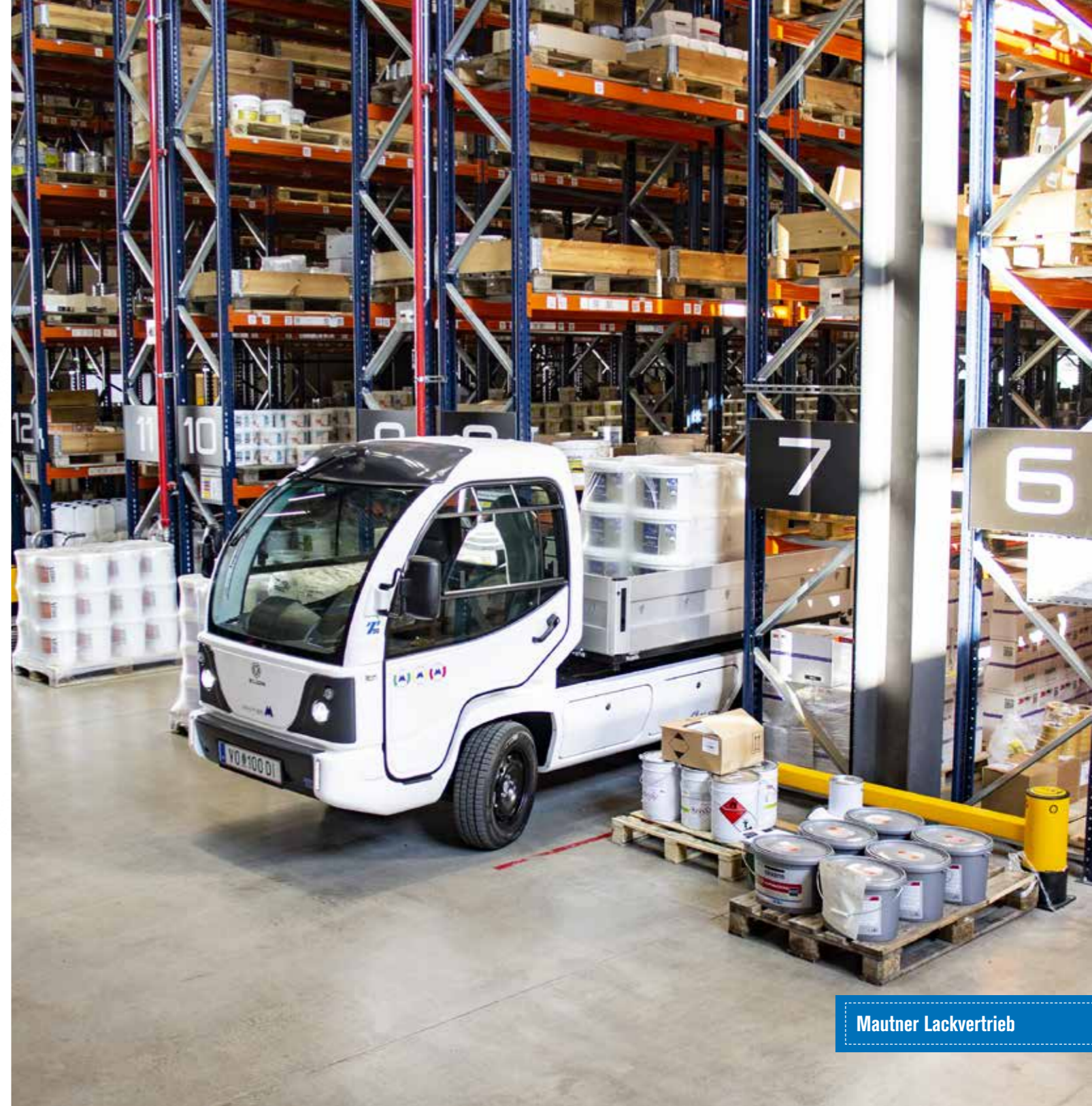

Mautner Lackvertrieb

AUSSTATTUNGSDETAILS



ANHÄNGEKUPPLUNG

Die am Fahrzeug angebrachte Anhängerkupplung in Kugelkopfausführung in Kombination mit dem 13-poligen Stecker ist für Anhänger mit einem Gesamtgewicht von bis zu 1300 kg ausgelegt.



GEPÄCKNETZE

Gepäcknetze vor und hinter den Sitzen bieten Platz für Dinge, die im Arbeitsalltag benötigt werden.



SCHALTERLEISTE

Mit der im Dachhimmel integrierten Schalterleiste, lassen sich die wichtigsten Funktionen, wie Drehlicht oder Wiederholbeleuchtung, bequem und schnell bedienen.



STAUFÄCHER

ELION bietet drei große von außen zugängliche, wasserdichte, verschließbare, Staufächer für Arbeitsmaterialien, Werkzeug oder Sonstiges.



DREHLICHTBALKEN

Der LED Drehlichtbalken ist einfach zu montieren und zeichnet sich durch seine lange Lebensdauer bei gleichbleibender Leuchtkraft aus.



SCHNELLWECHSELSYSTEM

Das Schnellwechselsystem ermöglicht ein sicheres und komfortables Wechseln verschiedener Aufbauten in kürzester Zeit.

UNIVERSELL - EIN FAHRZEUG - ALLE MÖGLICHKEITEN

EINSATZ

Die Basis der T-Serie ist der Ausgangspunkt grenzenloser Anwendungsmöglichkeiten. Vordefinierte Aufbauten können einfach gewechselt werden und erweitern die Nutzbarkeit innerhalb des Betriebs oder Gemeinschaft. Die Standard-Aufbauten werden stetig weiterentwickelt und erweitert. Durch personalisierte Aufbauten sind den Anwendungen der T-Serie keine Grenzen gesetzt.

-  **Grünpflege**
-  **Gießen**
-  **Sondereinsätze**
-  **Nassreinigung**
-  **Winterdienst**
-  **Transport**
-  **Unkrautbeseitigung**
-  **Entsorgung/Recycling**
-  **Straßenunterhaltung**
-  **Gastgewerbe & Tourismus**
-  **Liefer & Paketdienst**
-  **Industrie & Intralogistik**
-  **Landwirtschaft**



FL - Flache Ladepritsche

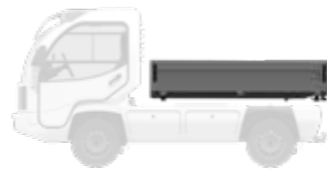

PS - Pritsche Standard



DSK - Pritsche mit 3-Seiten Kipper



PP - Planenaufbau

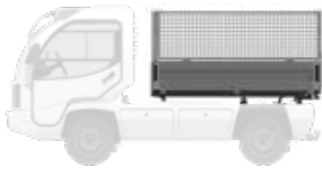

PG - Pritsche mit Gitteraufbau

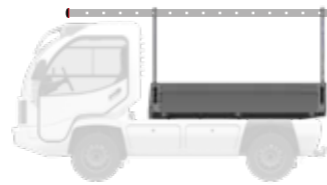

PLH - Pritsche mit Leiterhalter

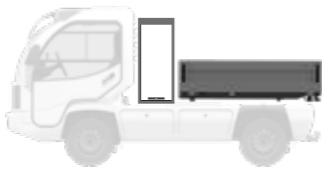

PX - Pritsche kurz mit Box hinter Kabine

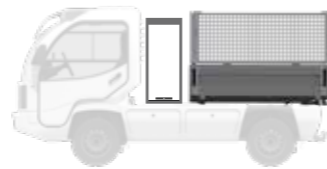

GX - Pritsche kurz mit Gitteraufbau und Box hinter Kabine



KP - Kran mit kurzer Pritsche



HL - Hakenlader



KA - Kofferaufbau



TK - Isolierter Tiefkühl-Kofferaufbau

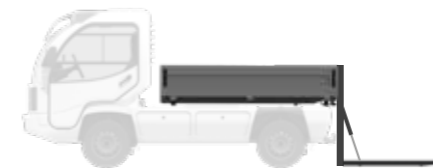

LP - Ladebordwand an Pritsche



LK - Ladebordwand an Kofferaufbau



MA - Abfalltransportwanne Hochentleerer



ML - Abfalltransportwanne Hochentleerer mit Mülltonnenlift



MLP - Abfalltransportwanne Hochentleerer mit Mülltonnenlift und Müllpresse



SW - Schneeräumschild Sno Way



FS - Flachsilostreuer



WT - Wassertank
SA - Solesprühanlage



FA - Anhängerkupplung front



C - Personalisierter Aufbau

Symbolbilder, können optisch abweichen



iDL eHLF Magirus

ELION hat seine Ladeinfrastruktur on Board, daher können Sie nahezu jederzeit Ihr Fahrzeug mit Energie beladen. Sie können zwischen 230V, 400V oder Typ2 Ladeschnittstellen wählen, Sie benötigen nur die jeweiligen Ladekabel, welche mit dem Fahrzeug mitgeliefert werden können.



REICHWEITE*

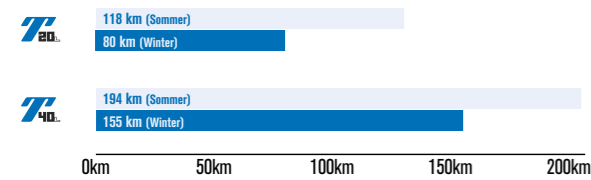

LADEZEIT (SOC 0-100%)

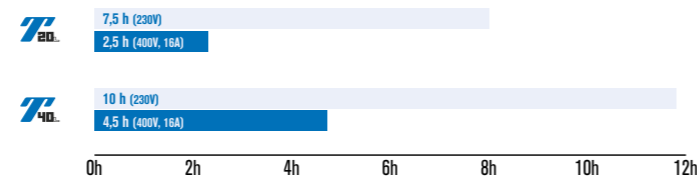

BEREIFUNGSMÖGLICHKEITEN



FARBVARIANTEN (SONDERFARBEN MÖGLICH)

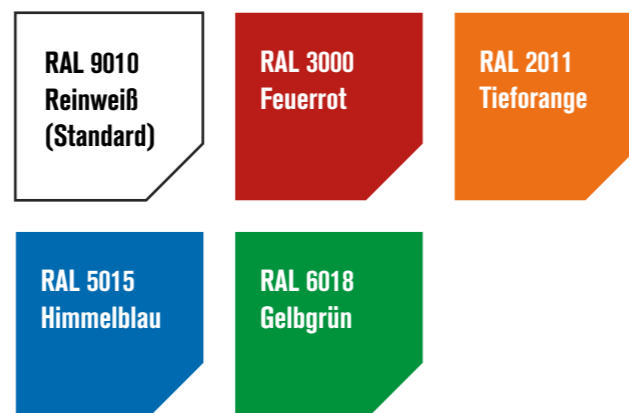

Fahrzeugtyp	T20		T40	
Antrieb				
Motorleistung [kW]	15	2x8	2x11	
Maximale Systemleistung [kW]	26	28	51	
Drehmoment [Nm]	93	135	186	
Antriebsart	2WD	4WD	4WD	
Getriebe & Fahrstufen	Stufenlos, Getriebe mit Differential 2 Fahrstufen elektrisch simuliert			
Schadstoffemissionen	keine			
Fahr- und Arbeitseigenschaften				
Geschwindigkeit [km/h]	0-67			
Kraftgang [km/h]	0-30			
Vorderachse & Hinterachse	Einzelradaufhängung			
Lenkung	Elektrische Servounterstützung			
Bremse (Va // Ha)	Innenbelüftete Scheibenbremse // Scheibenbremse & lastabhängiger Bremskraftregler			
Bereifung (kleinste)(nur T20)	185/65 R15			
Bereifung (größte)	195/70 R15			
Kabine	Zwei-Personen Komfortkabine			
Lastenwerte				
maximales Gesamtgewicht [kg]	2510	2810	2810	
zul. Achslast (Va//Ha) [kg]	1270//1240	1420//1390	1420//1390	
Gesamtzuggewicht [kg]	3260	3710	4110	
maximale Anhängelast [kg]	1000	1200	1400	
Nutzlast [kg] (inkl. Batteriepaket & Fahrer, ohne Aufbau)	1114	1374	1285	
Abmessungen (ohne Aufbauten)				
Radstand [mm]	2239			
Gesamtlänge [mm]	3967			
Gesamthöhe [mm]	2039 (bei 195/70 R15) 2023 (bei 185/65 R15)			
Gesamtaußenbreite [mm]	1462 (ohne Spiegel) / 1780 (mit Spiegel)			
Wenderadius [m]	4,10			
Bodenfreiheit** [mm]	330			
Ladefläche Dreiseitenkipper [mm, L x H x B]	2300x1385x400			
Energiespeicher				
Akkuchemie	LiFePO4		LiFePO4	
Energiegehalt [kWh]	20		40	
Reichweite* [km]	118	106	194	
Ladezeit 230V [h]	7,5		10	
Ladezeit 400V; CEE- 16A [h] (auch Stecker TYP2 möglich)	2,5		4,5	
Ladezeit 400V; CEE- 32A [h] (auch Stecker TYP2 möglich)	k.A.		k.A.	
Betriebsspannung [V]	96			

* Laut WLTP Test (EU) 2017/1151
** bei größter Bereifung

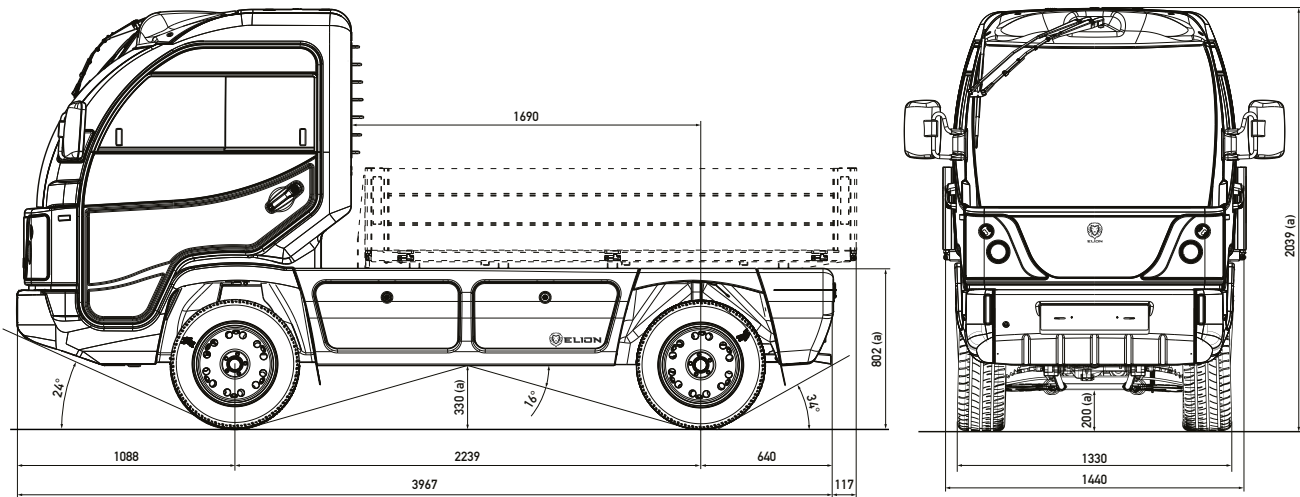

(a) Unbeladenes Fahrzeug
Darstellung im eingefederten Zustand, mit Bereifung 195/70 R15



ELION ist eine Marke von
MUP technologies

ALLE INFORMATIONEN UND BILDER IN DIESER BROSCHÜRE WERDEN NUR ALS RICHTLEITUNG ZUR VERFÜGBARKEIT GESTELLT. MUP TECHNOLOGIES BEHÄLT SICH DAS RECHT VOR, JEDERZEIT UND OHNE VORHERIGE ANKÜNDIGUNG ÄNDERUNGEN ANS GEBÄUDEN ODER KONSTRUKTIONSTECHNISCHEN GRÜNDEN VORZUNEHMEN.
VERS.TS.5 - 22/02 DE



BERATUNG, VERKAUF UND SERVICE BEI IHREM VERTRIEBSPARTNER:

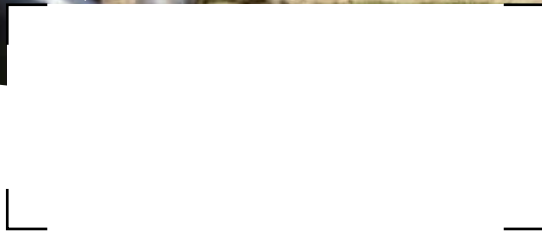

Tierpark Herberstein



DIREKT ZUR MODELLSEITE



MUP technologies GmbH
Innovationspark 3, 8152 Stallhofen
T: +43 (3142) 21244-0
office@mup-technologies.com | www.e-lion.at